

# MOLLA A TORSIONE AISI 302 DESTRA T020-090-109-R

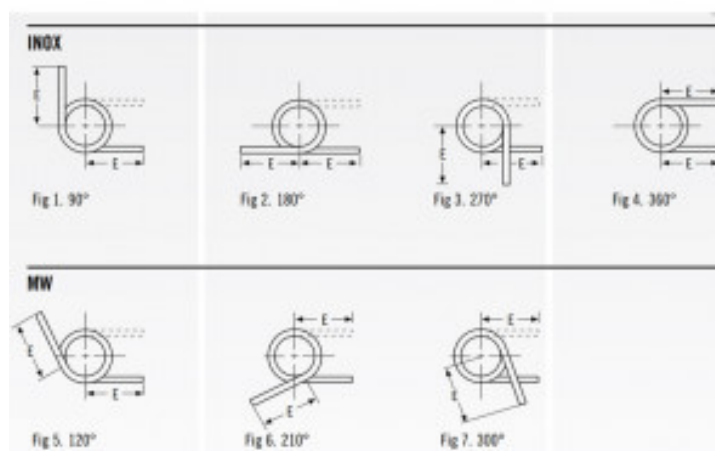

### **Caratteristiche prodotto**

Materiale: ACCIAIO INOX 302

Do - Diam. Esterno (mm): 4.85

d - Diametro Filo (mm): 0.51

Max Deg° - Gradi di Deflessione Max

Consigliati (Gradi): 90

PG - Posizione Gambi a riposo (Gradi): 90

T - Torsione (N mm): 21.1

M - Dim. Mandrino Consigliata (mm): 2.77

E - Lungh. Gambo da asse Centrale (mm):  
19.05

1/2 E - (mm): 9.52

A - Altezza (mm): 2.41

N° Spire: 2.25

L/R - Senso Avvolgimento: Right