

MOLLA A TORSIONE AISI 302 DESTRA T020-270-093-R

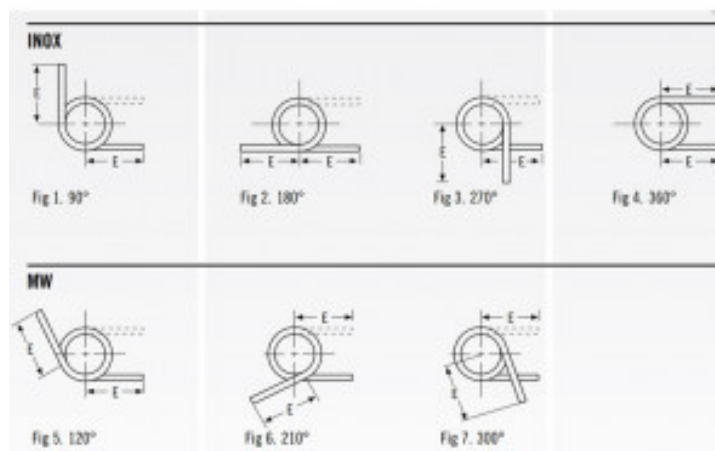
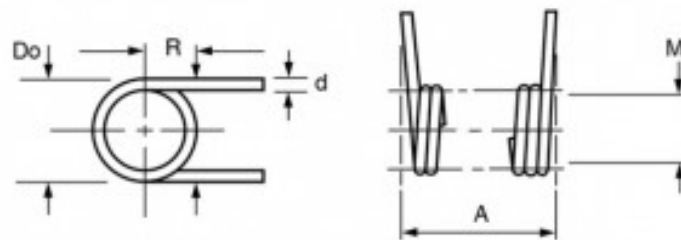

Caratteristiche prodotto

Materiale: ACCIAIO INOX 302

Do - Diam. Esterno (mm): 4.45

d - Diametro Filo (mm): 0.51

Max Deg° - Gradi di Deflessione Max

Consigliati (Gradi): 270

PG - Posizione Gambi a riposo (Gradi): 270

T - Torsione (N mm): 21.1

M - Dim. Mandrino Consigliata (mm): 2.36

E - Lungh. Gambo da asse Centrale (mm):
19.05

1/2 E - (mm): 9.52

A - Altezza (mm): 6.35

N° Spire: 9.75

L/R - Senso Avvolgimento: Right