

MOLLA A TORSIONE AISI 302 DESTRA T021-270-187-R

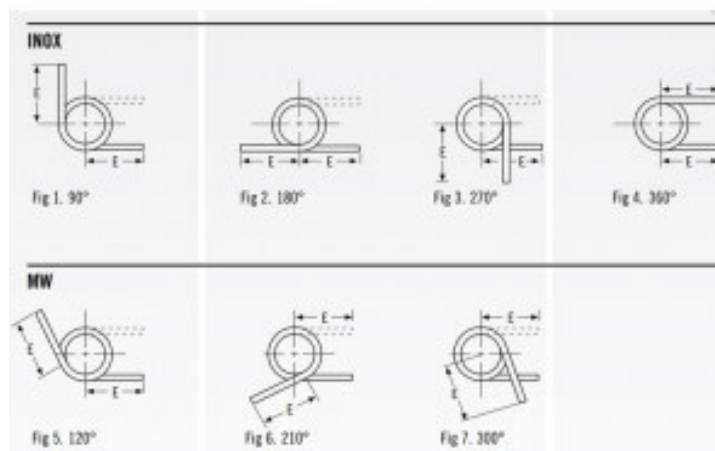
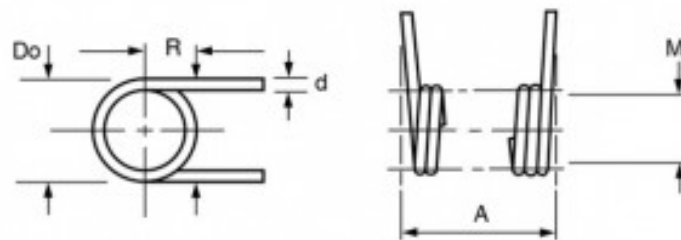

Caratteristiche prodotto

Materiale: ACCIAIO INOX 302

Do - Diam. Esterno (mm): 7.19

d - Diametro Filo (mm): 0.53

Max Deg° - Gradi di Deflessione Max

Consigliati (Gradi): 270

PG - Posizione Gambi a riposo (Gradi): 270

T - Torsione (N mm): 24.6

M - Dim. Mandrino Consigliata (mm): 4.75

E - Lungh. Gambo da asse Centrale (mm): 25.4

1/2 E - (mm): 12.7

A - Altezza (mm): 4.53

N° Spire: 5.75

L/R - Senso Avvolgimento: Right