

MOLLA A TORSIONE AISI 302 DESTRA T051-360-406-R

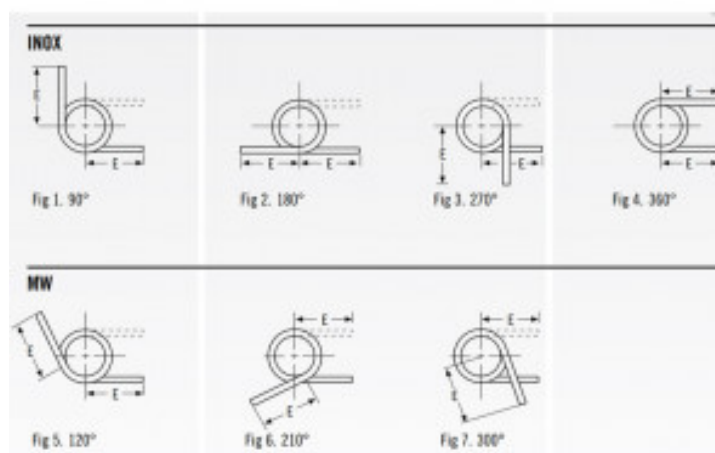
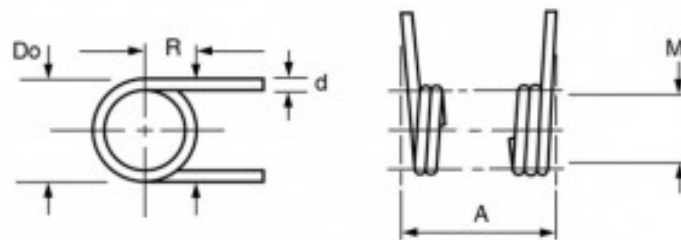

Caratteristiche prodotto

Materiale: ACCIAIO INOX 302

Do - Diam. Esterno (mm): 15.95

d - Diametro Filo (mm): 1.3

Max Deg° - Gradi di Deflessione Max

Consigliati (Gradi): 360

PG - Posizione Gambi a riposo (Gradi): 360

T - Torsione (N mm): 328

M - Dim. Mandrino Consigliata (mm): 10.31

E - Lungh. Gambo da asse Centrale (mm): 50.8

1/2 E - (mm): 25.4

A - Altezza (mm): 16.19

N° Spire: 9.5

L/R - Senso Avvolgimento: Right