

MOLLA A TORSIONE AISI 302 DESTRA T070-270-531-R

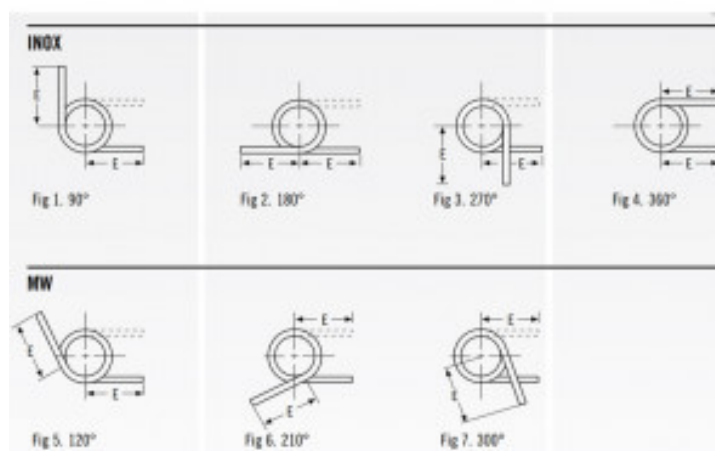

Caratteristiche prodotto

Materiale: ACCIAIO INOX 302

Do - Diam. Esterno (mm): 20.98

d - Diametro Filo (mm): 1.78

Max Deg° - Gradi di Deflessione Max

Consigliati (Gradi): 270

PG - Posizione Gambi a riposo (Gradi): 270

T - Torsione (N mm): 791

M - Dim. Mandrino Consigliata (mm): 13.49

E - Lungh. Gambo da asse Centrale (mm): 50.8

1/2 E - (mm): 25.4

A - Altezza (mm): 18.67

N° Spire: 7.75

L/R - Senso Avvolgimento: Right