

## MOLLA A TRAZIONE T31510

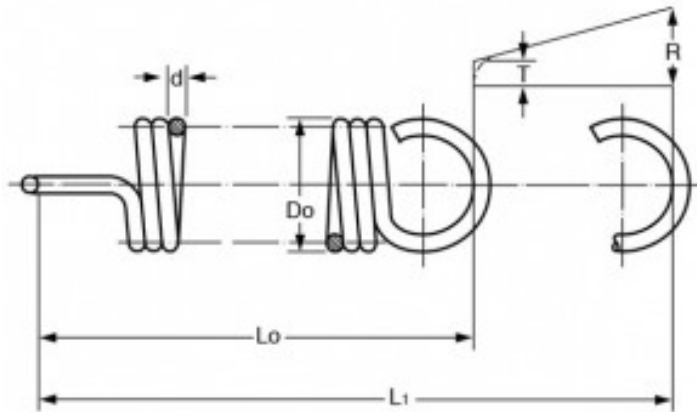

### Caratteristiche prodotto

Materiale: ACCIAIO AL CARBONIO C85

Do - Diam. Esterno (mm): 10

d - Diametro Filo (mm): 0.9

Lo - Lungh. Libera Int. Occhielli (mm): 36.5

L1 - Mass. Estensione (mm): 94.1

P - Carico a L1 (N): 24

T - Tensione Iniziale (N): 3.46

R - Carico Trazione Unitario (N/mm): 0.35