

MOLLA A TRAZIONE T32490

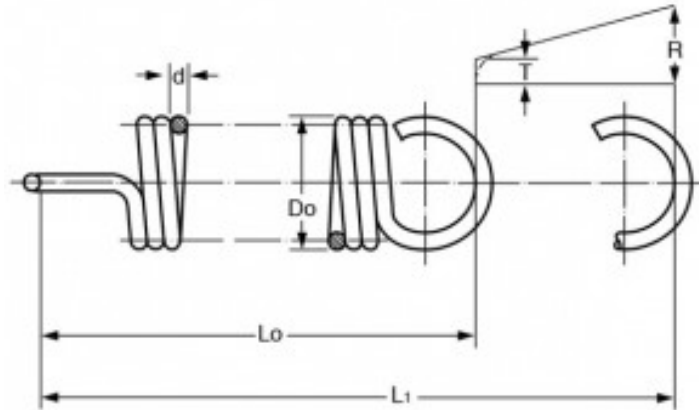

Caratteristiche prodotto

Materiale: ACCIAIO AL CARBONIO C85

Do - Diam. Esterno (mm): 24

d - Diametro Filo (mm): 2.2

Lo - Lungh. Libera Int. Occhielli (mm): 55.6

L1 - Mass. Estensione (mm): 102.7

P - Carico a L1 (N): 127

T - Tensione Iniziale (N): 18.6

R - Carico Trazione Unitario (N/mm): 2.31