

MOLLA A TRAZIONE T41380

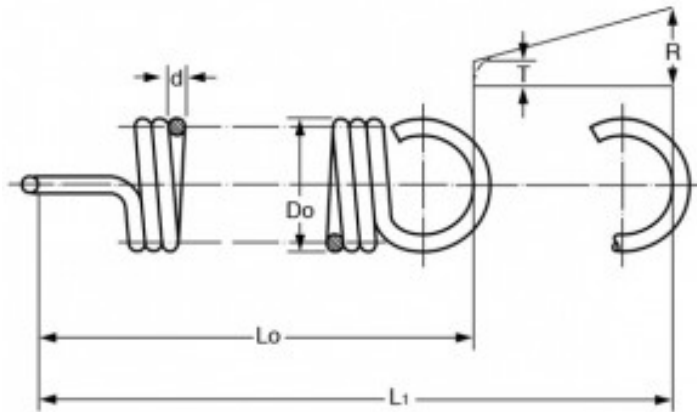

Caratteristiche prodotto

Materiale: ACCIAIO INOX 302

Do - Diam. Esterno (mm): 9

d - Diametro Filo (mm): 0.8

Lo - Lungh. Libera Int. Occhielli (mm): 25.4

L1 - Mass. Estensione (mm): 59.7

P - Carico a L1 (N): 15.83

T - Tensione Iniziale (N): 2.27

R - Carico Trazione Unitario (N/mm): 0.39