

## MOLLA A TRAZIONE T41500

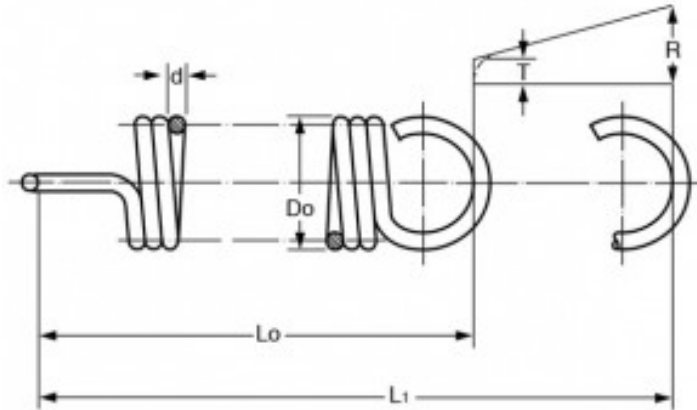

### Caratteristiche prodotto

Materiale: ACCIAIO INOX 302

Do - Diam. Esterno (mm): 10

d - Diametro Filo (mm): 0.9

Lo - Lungh. Libera Int. Occhielli (mm): 28.4

L1 - Mass. Estensione (mm): 65.3

P - Carico a L1 (N): 19.99

T - Tensione Iniziale (N): 2.88

R - Carico Trazione Unitario (N/mm): 0.46