

MOLLA A TRAZIONE T42210

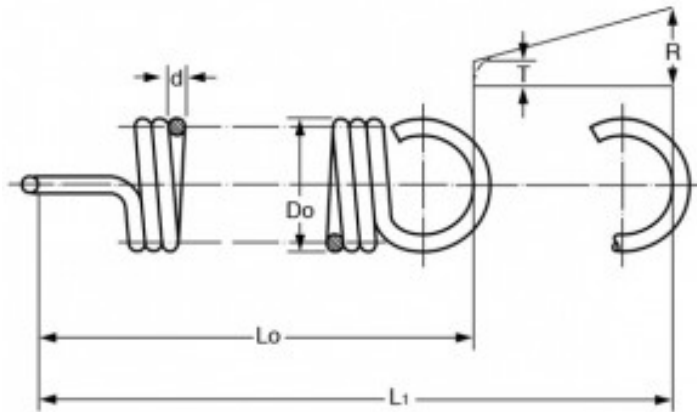

Caratteristiche prodotto

Materiale: ACCIAIO INOX 302

D_o - Diam. Esterno (mm): 12

d - Diametro Filo (mm): 1.8

L_0 - Lungh. Libera Int. Occhielli (mm): 44

L_1 - Mass. Estensione (mm): 63

P - Carico a L_1 (N): 117.45

T - Tensione Iniziale (N): 17.85

R - Carico Trazione Unitario (N/mm): 5.23