

## MOLLA A TRAZIONE T42710

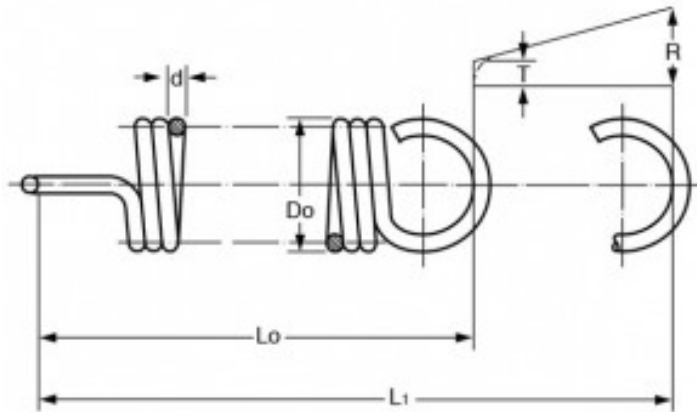

### Caratteristiche prodotto

Materiale: ACCIAIO INOX 302

Do - Diam. Esterno (mm): 20

d - Diametro Filo (mm): 2.8

Lo - Lungh. Libera Int. Occhielli (mm): 95.8

L1 - Mass. Estensione (mm): 146.4

P - Carico a L1 (N): 244.07

T - Tensione Iniziale (N): 36.73

R - Carico Trazione Unitario (N/mm): 4.09