

## MOLLA A TRAZIONE E0180-029-0880S

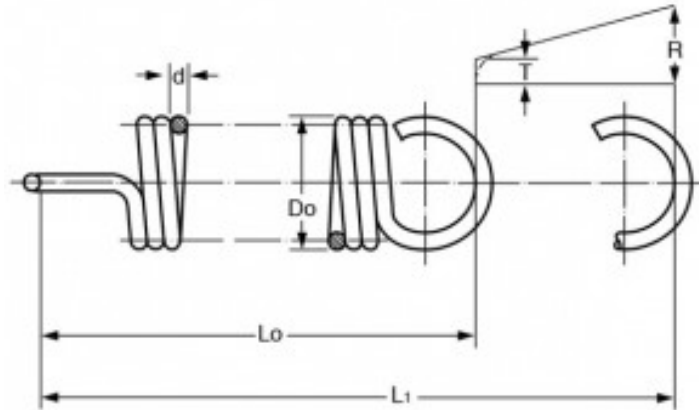

### Caratteristiche prodotto

Materiale: ACCIAIO INOX 302

Do - Diam. Esterno (mm): 4.57

d - Diametro Filo (mm): 0.74

Lo - Lungh. Libera Int. Occhielli (mm): 22.35

L1 - Mass. Estensione (mm): 31.5

P - Carico a L1 (N): 21.57

T - Tensione Iniziale (N): 1.92

R - Carico Trazione Unitario (N/mm): 2.14