

MOLLA A TRAZIONE E0240-026-1000S

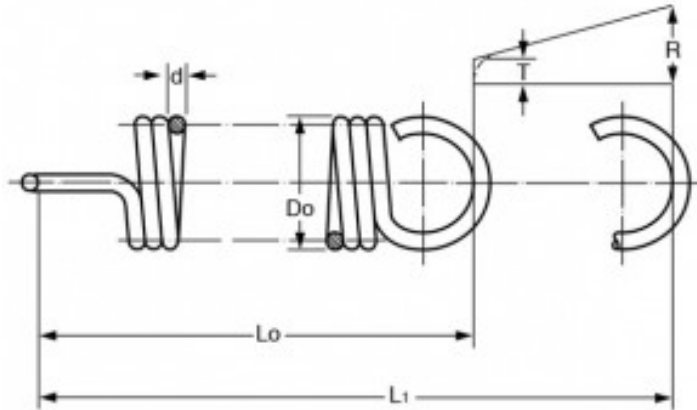

Caratteristiche prodotto

Materiale: ACCIAIO INOX 302

Do - Diam. Esterno (mm): 6.1

d - Diametro Filo (mm): 0.66

Lo - Lungh. Libera Int. Occhielli (mm): 25.4

L1 - Mass. Estensione (mm): 50.04

P - Carico a L1 (N): 12.23

T - Tensione Iniziale (N): 1.11

R - Carico Trazione Unitario (N/mm): 0.44