

## MOLLA A TRAZIONE E0240-031-3000S

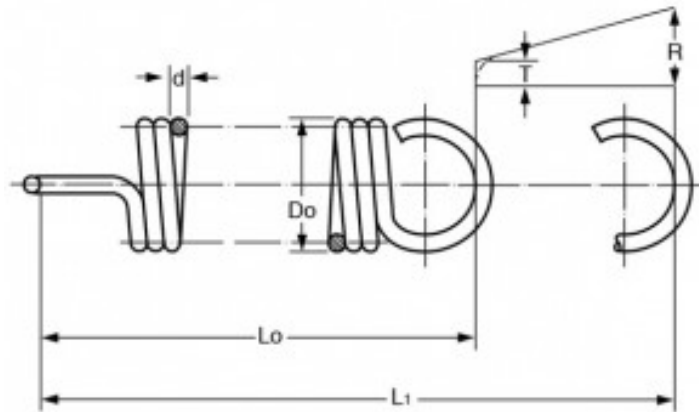

### Caratteristiche prodotto

Materiale: ACCIAIO INOX 302

Do - Diam. Esterno (mm): 6.1

d - Diametro Filo (mm): 0.79

Lo - Lungh. Libera Int. Occhielli (mm): 76.2

L1 - Mass. Estensione (mm): 147.57

P - Carico a L1 (N): 19.64

T - Tensione Iniziale (N): 1.85

R - Carico Trazione Unitario (N/mm): 0.25