

MOLLA A TRAZIONE E0360-045-1000S

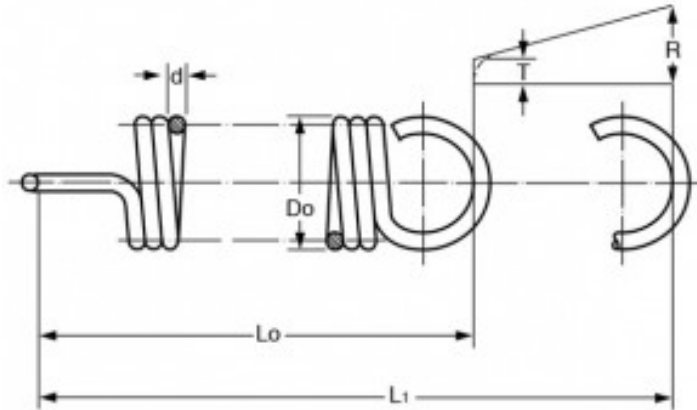

Caratteristiche prodotto

Materiale: ACCIAIO INOX 302

D_o - Diam. Esterno (mm): 9.14

d - Diametro Filo (mm): 1.14

L_o - Lungh. Libera Int. Occhielli (mm): 25.4

L_1 - Mass. Estensione (mm): 36.32

P - Carico a L_1 (N): 37.79

T - Tensione Iniziale (N): 3.33

R - Carico Trazione Unitario (N/mm): 3.18