

## MOLLA A TRAZIONE E0420-055-1500S

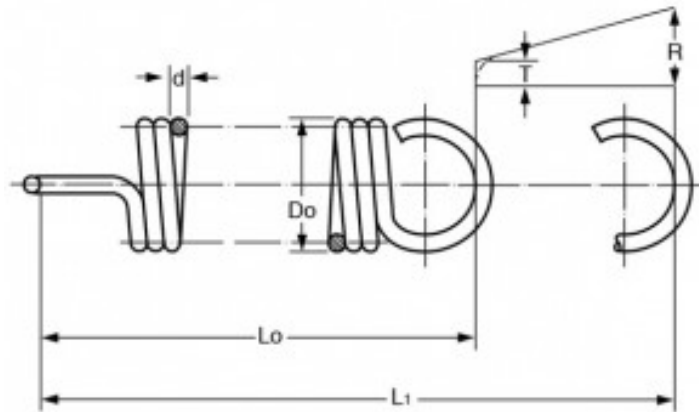

### Caratteristiche prodotto

Materiale: ACCIAIO INOX 302

$D_o$  - Diam. Esterno (mm): 10.67

$d$  - Diametro Filo (mm): 1.4

$L_o$  - Lungh. Libera Int. Occhielli (mm): 38.1

$L_1$  - Mass. Estensione (mm): 56.9

$P$  - Carico a  $L_1$  (N): 58.54

$T$  - Tensione Iniziale (N): 5.19

$R$  - Carico Trazione Unitario (N/mm): 2.84