

MOLLA COMPRESSIONE C0057-008-0560X

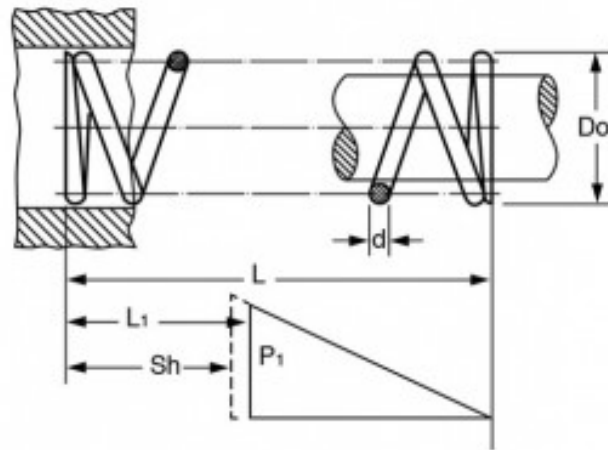

Caratteristiche prodotto

Materiale: ACCIAIO INOX 316

L - Lungh. Libera (mm): 14.22

Do - Diam. Esterno (mm): 1.45

d - Diametro Filo (mm): 0.2

L1 - Lungh. Min. Lavoro (mm): 10.31

Sh - Lungh. a Pacco (mm): 5.51

P1 - Carico a L1 (N): 1.25

R - Carico di Flessione Unitario (N/mm): 0.32