

MOLLA COMPRESSIONE C0300-026-2250X

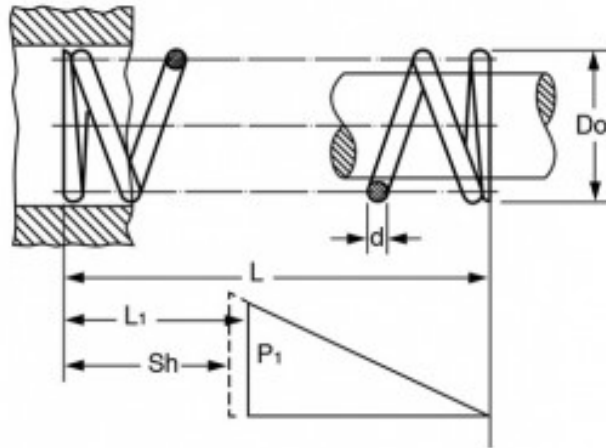

Caratteristiche prodotto

Materiale: ACCIAIO INOX 316

L - Lungh. Libera (mm): 57.15

Do - Diam. Esterno (mm): 7.62

d - Diametro Filo (mm): 0.66

L1 - Lungh. Min. Lavoro (mm): 34.89

Sh - Lungh. a Pacco (mm): 10.57

P1 - Carico a L1 (N): 8.14

R - Carico di Flessione Unitario (N/mm): 0.36