

MOLLA COMPRESSIONE C0300-035-0440X

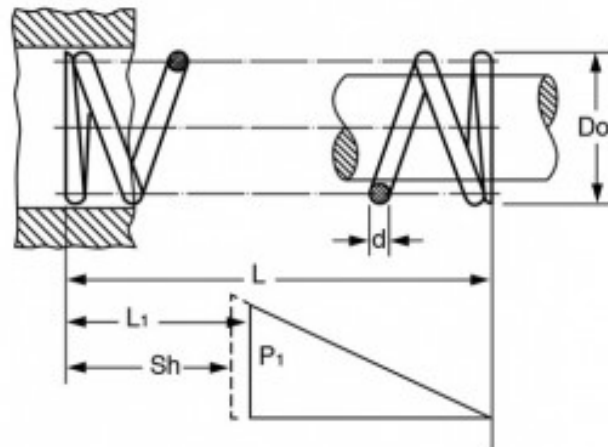

Caratteristiche prodotto

Materiale: ACCIAIO INOX 316

L - Lungh. Libera (mm): 11.18

Do - Diam. Esterno (mm): 7.62

d - Diametro Filo (mm): 0.89

L1 - Lungh. Min. Lavoro (mm): 7.71

Sh - Lungh. a Pacco (mm): 5.33

P1 - Carico a L1 (N): 19.48

R - Carico di Flessione Unitario (N/mm): 5.62