

MOLLA COMPRESSIONE C0300-038-1250X

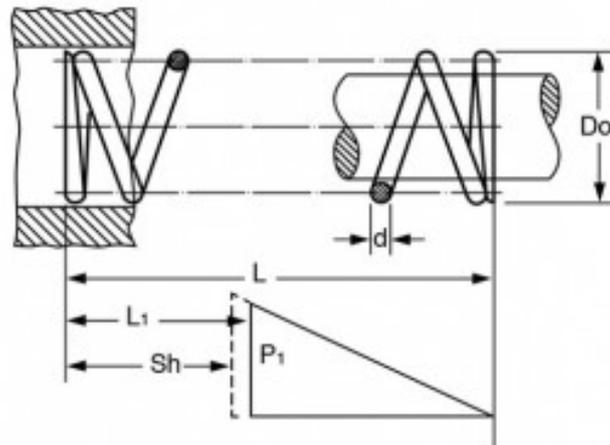

Caratteristiche prodotto

Materiale: ACCIAIO INOX 316

L - Lungh. Libera (mm): 31.75

Do - Diam. Esterno (mm): 7.62

d - Diametro Filo (mm): 0.97

L1 - Lungh. Min. Lavoro (mm): 21.52

Sh - Lungh. a Pacco (mm): 12.52

P1 - Carico a L1 (N): 24.78

R - Carico di Flessione Unitario (N/mm): 2.42