

## MOLLA COMPRESSIONE C0300-040-0380X

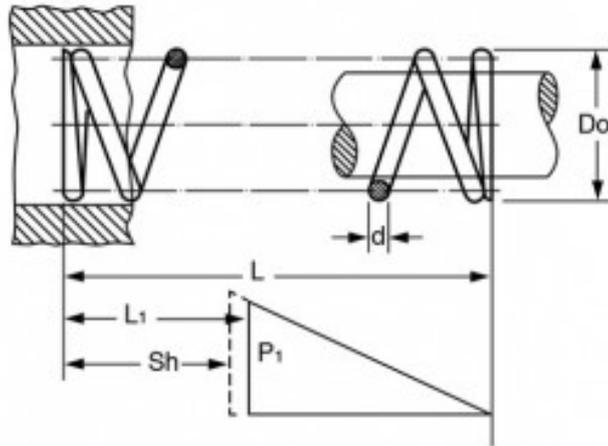

### Caratteristiche prodotto

Materiale: ACCIAIO INOX 316

L - Lungh. Libera (mm): 9.65

Do - Diam. Esterno (mm): 7.62

d - Diametro Filo (mm): 1.02

L1 - Lungh. Min. Lavoro (mm): 7.04

Sh - Lungh. a Pacco (mm): 5.87

P1 - Carico a L1 (N): 28.78

R - Carico di Flessione Unitario (N/mm): 11.01