

MOLLA COMPRESSIONE C0300-042-2250X

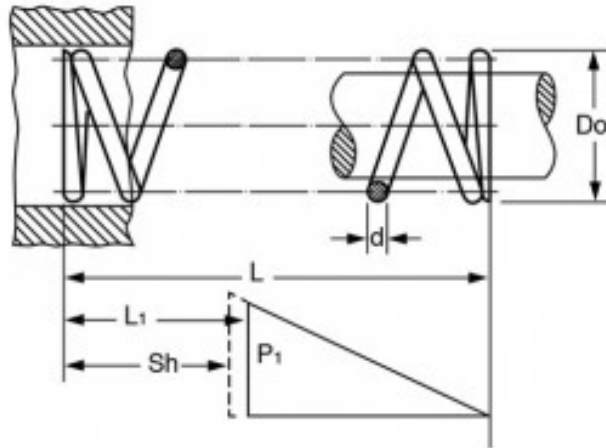

Caratteristiche prodotto

Materiale: ACCIAIO INOX 316

L - Lungh. Libera (mm): 57.15

Do - Diam. Esterno (mm): 7.62

d - Diametro Filo (mm): 1.07

L_1 - Lungh. Min. Lavoro (mm): 39.49

Sh - Lungh. a Pacco (mm): 25.27

P_1 - Carico a L_1 (N): 32.47

R - Carico di Flessione Unitario (N/mm): 1.84