

MOLLA COMPRESSIONE C0300-051-0500X

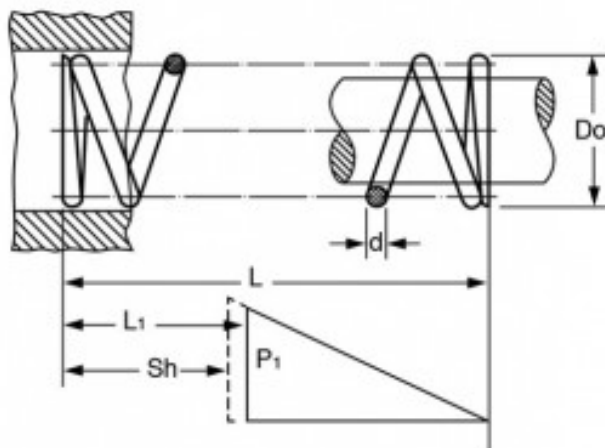

Caratteristiche prodotto

Materiale: ACCIAIO INOX 316

L - Lungh. Libera (mm): 12.7

Do - Diam. Esterno (mm): 7.62

d - Diametro Filo (mm): 1.3

L_1 - Lungh. Min. Lavoro (mm): 10.29

Sh - Lungh. a Pacco (mm): 8.71

P_1 - Carico a L_1 (N): 55.64

R - Carico di Flessione Unitario (N/mm): 23.09