

MOLLA COMPRESSIONE C0360-042-0500X

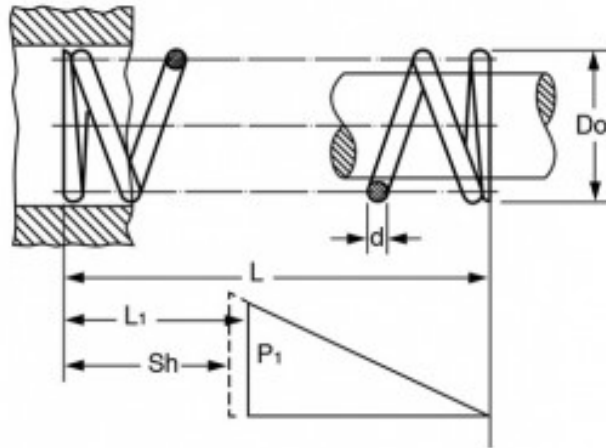

Caratteristiche prodotto

Materiale: ACCIAIO INOX 316

L - Lungh. Libera (mm): 12.7

Do - Diam. Esterno (mm): 9.14

d - Diametro Filo (mm): 1.07

L1 - Lungh. Min. Lavoro (mm): 8.8

Sh - Lungh. a Pacco (mm): 5.87

P1 - Carico a L1 (N): 27.44

R - Carico di Flessione Unitario (N/mm): 7.05