

MOLLA COMPRESSIONE C0360-042-2000X

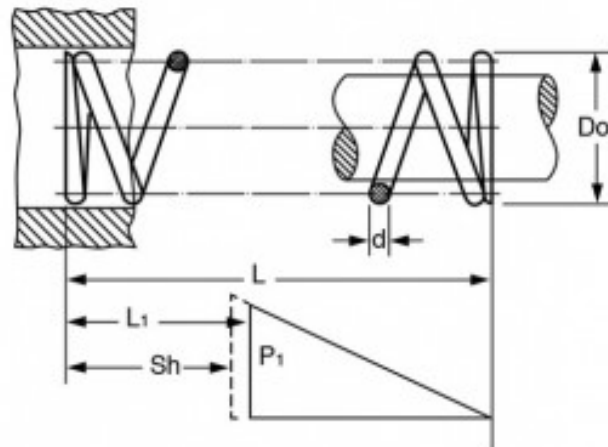

Caratteristiche prodotto

Materiale: ACCIAIO INOX 316

L - Lungh. Libera (mm): 50.8

Do - Diam. Esterno (mm): 9.14

d - Diametro Filo (mm): 1.07

L1 - Lungh. Min. Lavoro (mm): 32.53

Sh - Lungh. a Pacco (mm): 17.65

P1 - Carico a L1 (N): 27.44

R - Carico di Flessione Unitario (N/mm): 1.5