

MOLLA COMPRESSIONE C0360-045-0750X

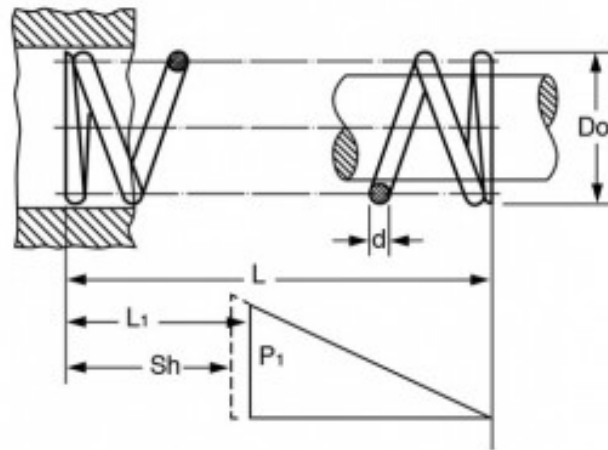

Caratteristiche prodotto

Materiale: ACCIAIO INOX 316

L - Lungh. Libera (mm): 19.05

Do - Diam. Esterno (mm): 9.14

d - Diametro Filo (mm): 1.14

L_1 - Lungh. Min. Lavoro (mm): 13.2

Sh - Lungh. a Pacco (mm): 8.56

P_1 - Carico a L_1 (N): 33.58

R - Carico di Flessione Unitario (N/mm): 5.75