

MOLLA COMPRESSIONE C0360-045-1500X

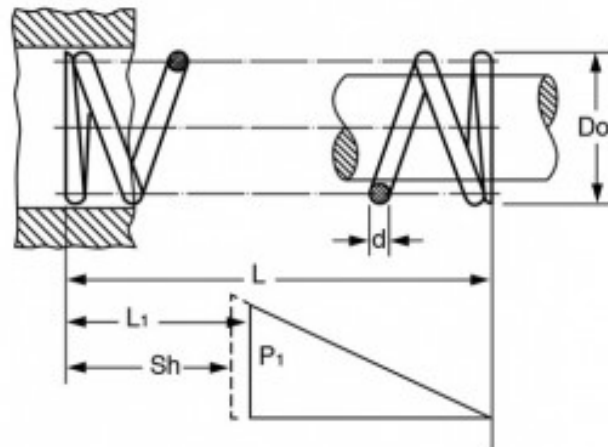

Caratteristiche prodotto

Materiale: ACCIAIO INOX 316

L - Lungh. Libera (mm): 38.1

Do - Diam. Esterno (mm): 9.14

d - Diametro Filo (mm): 1.14

L1 - Lungh. Min. Lavoro (mm): 25.23

Sh - Lungh. a Pacco (mm): 15.42

P1 - Carico a L1 (N): 33.58

R - Carico di Flessione Unitario (N/mm): 2.61