

MOLLA COMPRESSIONE C0360-047-1000X

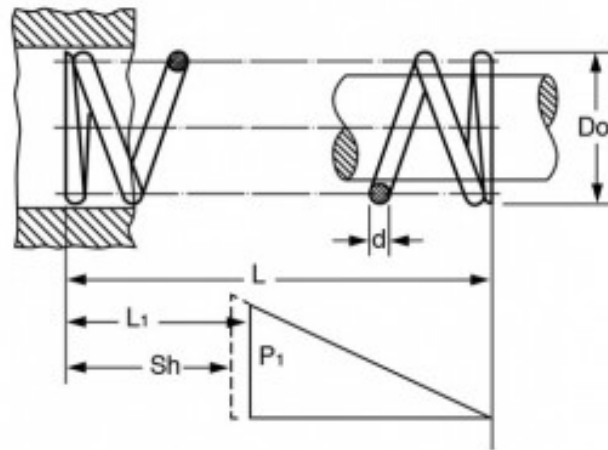

Caratteristiche prodotto

Materiale: ACCIAIO INOX 316

L - Lungh. Libera (mm): 25.4

Do - Diam. Esterno (mm): 9.14

d - Diametro Filo (mm): 1.19

L1 - Lungh. Min. Lavoro (mm): 17.99

Sh - Lungh. a Pacco (mm): 11.3

P1 - Carico a L1 (N): 38.12

R - Carico di Flessione Unitario (N/mm): 5.15