

MOLLA COMPRESSIONE C0360-047-2000X

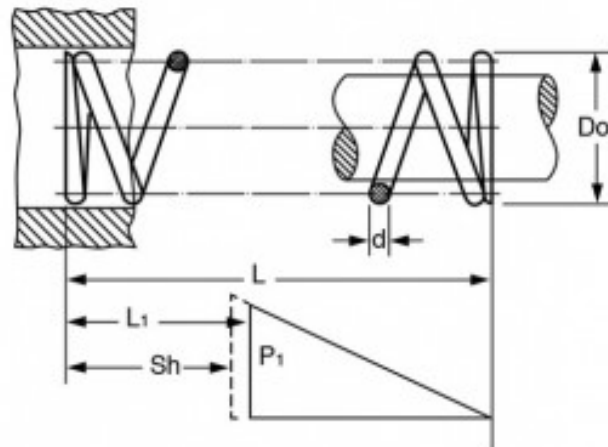

Caratteristiche prodotto

Materiale: ACCIAIO INOX 316

L - Lungh. Libera (mm): 50.8

Do - Diam. Esterno (mm): 9.14

d - Diametro Filo (mm): 1.19

L1 - Lungh. Min. Lavoro (mm): 35.24

Sh - Lungh. a Pacco (mm): 19.84

P1 - Carico a L1 (N): 38.12

R - Carico di Flessione Unitario (N/mm): 2.45