

MOLLA COMPRESSIONE C0360-049-3000X

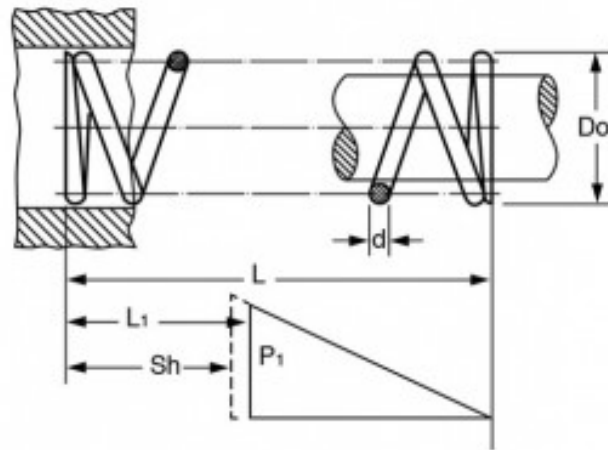

Caratteristiche prodotto

Materiale: ACCIAIO INOX 316

L - Lungh. Libera (mm): 76.2

Do - Diam. Esterno (mm): 9.14

d - Diametro Filo (mm): 1.24

L1 - Lungh. Min. Lavoro (mm): 53.64

Sh - Lungh. a Pacco (mm): 30.48

P1 - Carico a L1 (N): 42.12

R - Carico di Flessione Unitario (N/mm): 1.87