

## MOLLA COMPRESSIONE C0360-051-3500X

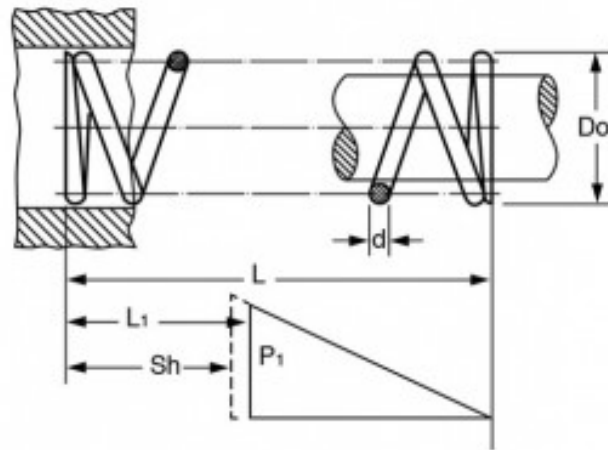

### Caratteristiche prodotto

Materiale: ACCIAIO INOX 316

L - Lungh. Libera (mm): 88.9

Do - Diam. Esterno (mm): 9.14

d - Diametro Filo (mm): 1.3

L1 - Lungh. Min. Lavoro (mm): 63.15

Sh - Lungh. a Pacco (mm): 37.74

P1 - Carico a L1 (N): 47.33

R - Carico di Flessione Unitario (N/mm): 1.84