

MOLLA COMPRESSIONE C0360-059-0560X

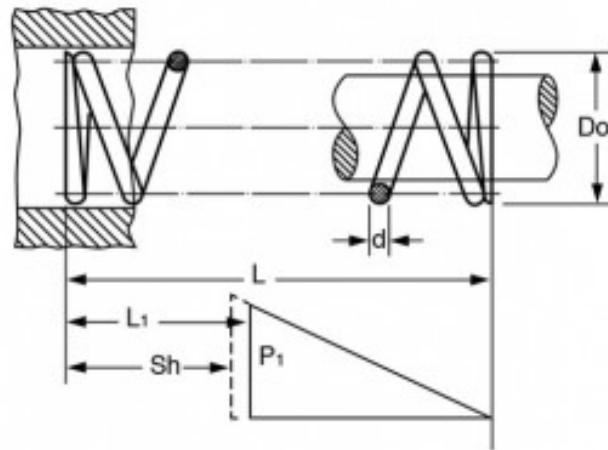

Caratteristiche prodotto

Materiale: ACCIAIO INOX 316

L - Lungh. Libera (mm): 14.22

Do - Diam. Esterno (mm): 9.14

d - Diametro Filo (mm): 1.5

L1 - Lungh. Min. Lavoro (mm): 11.44

Sh - Lungh. a Pacco (mm): 9.86

P1 - Carico a L1 (N): 70.5

R - Carico di Flessione Unitario (N/mm): 25.29