

MOLLA COMPRESSIONE C0420-045-1500X

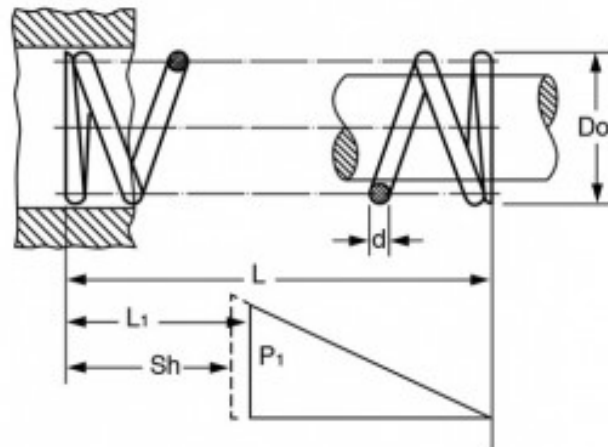

Caratteristiche prodotto

Materiale: ACCIAIO INOX 316

L - Lungh. Libera (mm): 38.1

Do - Diam. Esterno (mm): 10.67

d - Diametro Filo (mm): 1.14

L1 - Lungh. Min. Lavoro (mm): 22.76

Sh - Lungh. a Pacco (mm): 12.52

P1 - Carico a L1 (N): 29.09

R - Carico di Flessione Unitario (N/mm): 1.9