

MOLLA COMPRESSIONE C0420-048-1500X

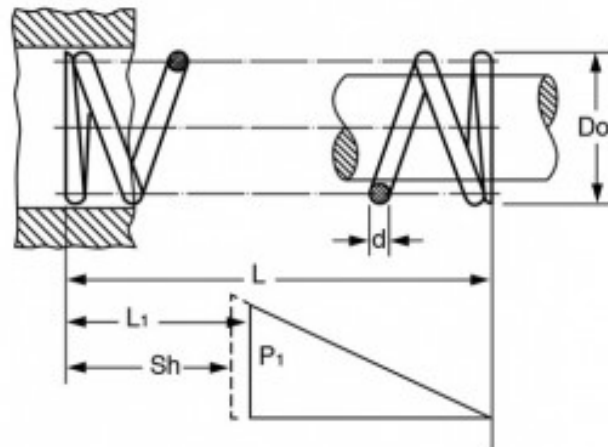

Caratteristiche prodotto

Materiale: ACCIAIO INOX 316

L - Lungh. Libera (mm): 38.1

Do - Diam. Esterno (mm): 10.67

d - Diametro Filo (mm): 1.22

L_1 - Lungh. Min. Lavoro (mm): 24.54

Sh - Lungh. a Pacco (mm): 14.02

P_1 - Carico a L_1 (N): 34.38

R - Carico di Flessione Unitario (N/mm): 2.54