

MOLLA COMPRESSIONE C0420-051-1500X

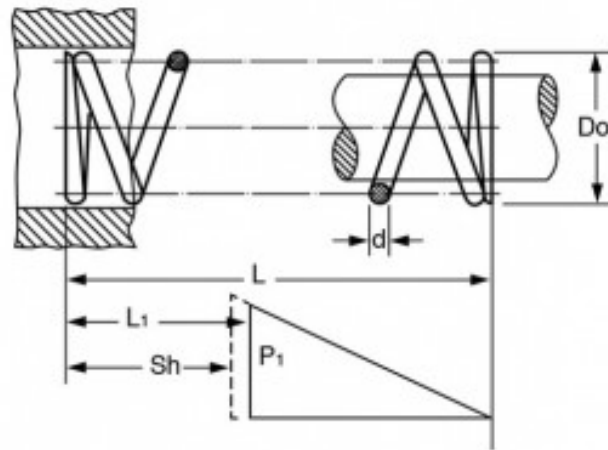

Caratteristiche prodotto

Materiale: ACCIAIO INOX 316

L - Lungh. Libera (mm): 38.1

Do - Diam. Esterno (mm): 10.67

d - Diametro Filo (mm): 1.3

L1 - Lungh. Min. Lavoro (mm): 25.12

Sh - Lungh. a Pacco (mm): 15.42

P1 - Carico a L1 (N): 41.1

R - Carico di Flessione Unitario (N/mm): 3.17