

MOLLA COMPRESSIONE C0420-055-1250X

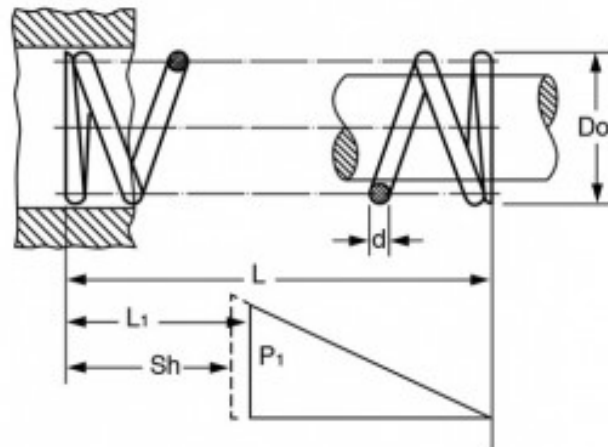

Caratteristiche prodotto

Materiale: ACCIAIO INOX 316

L - Lungh. Libera (mm): 31.75

Do - Diam. Esterno (mm): 10.67

d - Diametro Filo (mm): 1.4

L_1 - Lungh. Min. Lavoro (mm): 21.94

Sh - Lungh. a Pacco (mm): 14.05

P_1 - Carico a L_1 (N): 50.08

R - Carico di Flessione Unitario (N/mm): 5.11