

## MOLLA COMPRESSIONE C0480-038-1750X

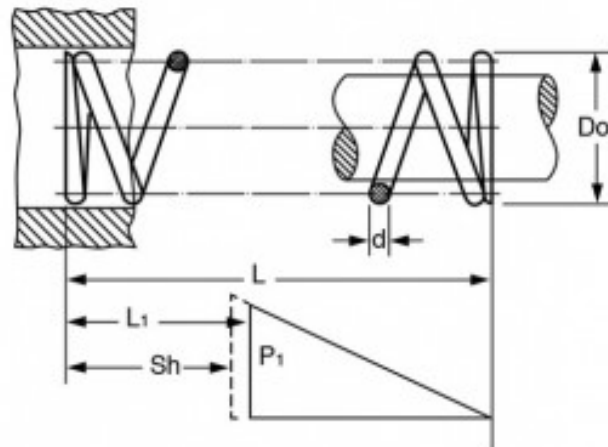

### Caratteristiche prodotto

Materiale: ACCIAIO INOX 316

L - Lungh. Libera (mm): 44.45

Do - Diam. Esterno (mm): 12.19

d - Diametro Filo (mm): 0.97

L1 - Lungh. Min. Lavoro (mm): 24.63

Sh - Lungh. a Pacco (mm): 8.94

P1 - Carico a L1 (N): 15.9

R - Carico di Flessione Unitario (N/mm): 0.8