

MOLLA COMPRESSIONE C0480-045-0880X

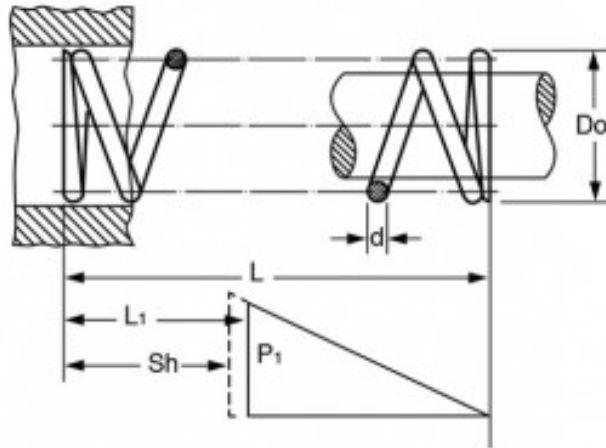

Caratteristiche prodotto

Materiale: ACCIAIO INOX 316

L - Lungh. Libera (mm): 22.35

Do - Diam. Esterno (mm): 12.19

d - Diametro Filo (mm): 1.14

L1 - Lungh. Min. Lavoro (mm): 13.1

Sh - Lungh. a Pacco (mm): 6.76

P1 - Carico a L1 (N): 25.65

R - Carico di Flessione Unitario (N/mm): 2.77