

MOLLA COMPRESSIONE C0480-045-2000X

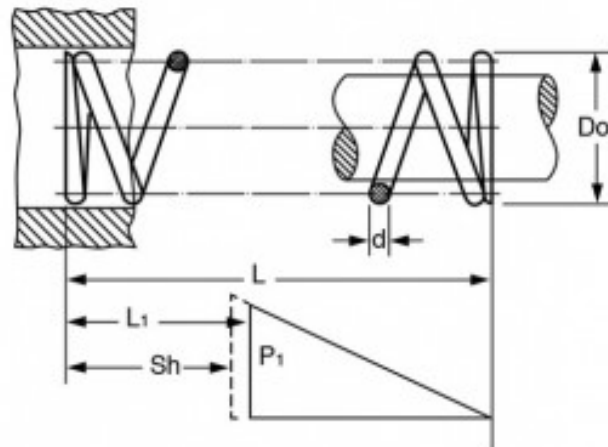

Caratteristiche prodotto

Materiale: ACCIAIO INOX 316

L - Lungh. Libera (mm): 50.8

Do - Diam. Esterno (mm): 12.19

d - Diametro Filo (mm): 1.14

L1 - Lungh. Min. Lavoro (mm): 29.87

Sh - Lungh. a Pacco (mm): 13.21

P1 - Carico a L1 (N): 25.65

R - Carico di Flessione Unitario (N/mm): 1.23