

MOLLA COMPRESSIONE C0600-055-0750X

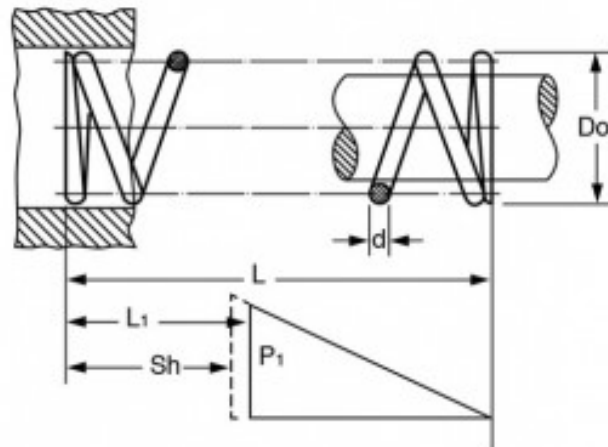

Caratteristiche prodotto

Materiale: ACCIAIO INOX 316

L - Lungh. Libera (mm): 19.05

Do - Diam. Esterno (mm): 15.24

d - Diametro Filo (mm): 1.4

L_1 - Lungh. Min. Lavoro (mm): 11.6

Sh - Lungh. a Pacco (mm): 6.38

P_1 - Carico a L_1 (N): 35.88

R - Carico di Flessione Unitario (N/mm): 4.81