

MOLLA COMPRESSIONE C0600-055-2000X

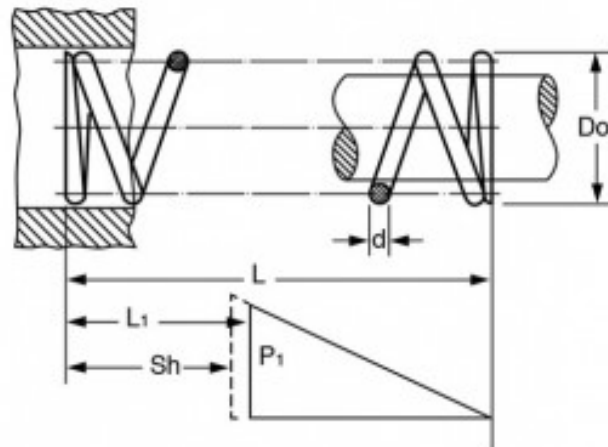

Caratteristiche prodotto

Materiale: ACCIAIO INOX 316

L - Lungh. Libera (mm): 50.8

Do - Diam. Esterno (mm): 15.24

d - Diametro Filo (mm): 1.4

L1 - Lungh. Min. Lavoro (mm): 29.03

Sh - Lungh. a Pacco (mm): 14.27

P1 - Carico a L1 (N): 35.88

R - Carico di Flessione Unitario (N/mm): 1.65