

MOLLA COMPRESSIONE C0600-059-1000X

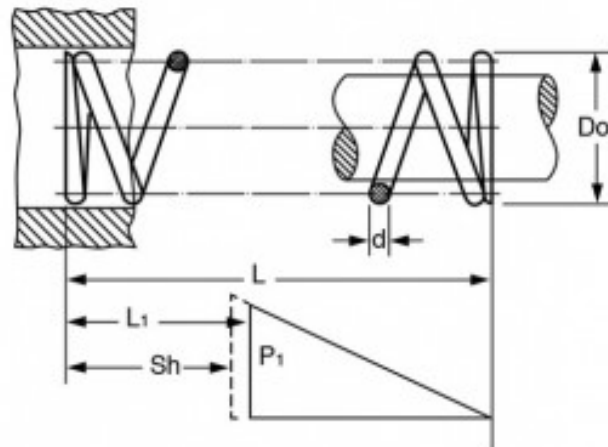

Caratteristiche prodotto

Materiale: ACCIAIO INOX 316

L - Lungh. Libera (mm): 25.4

Do - Diam. Esterno (mm): 15.24

d - Diametro Filo (mm): 1.5

L1 - Lungh. Min. Lavoro (mm): 15.51

Sh - Lungh. a Pacco (mm): 9.88

P1 - Carico a L1 (N): 44.13

R - Carico di Flessione Unitario (N/mm): 4.46