

MOLLA COMPRESSIONE C0600-063-0750X

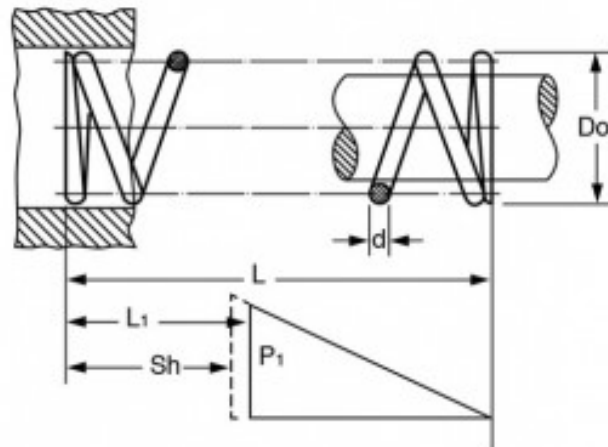

Caratteristiche prodotto

Materiale: ACCIAIO INOX 316

L - Lungh. Libera (mm): 19.05

Do - Diam. Esterno (mm): 15.24

d - Diametro Filo (mm): 1.6

L_1 - Lungh. Min. Lavoro (mm): 12.02

Sh - Lungh. a Pacco (mm): 7.98

P_1 - Carico a L_1 (N): 52.31

R - Carico di Flessione Unitario (N/mm): 7.44