

MOLLA COMPRESSIONE C0975-085-0875X

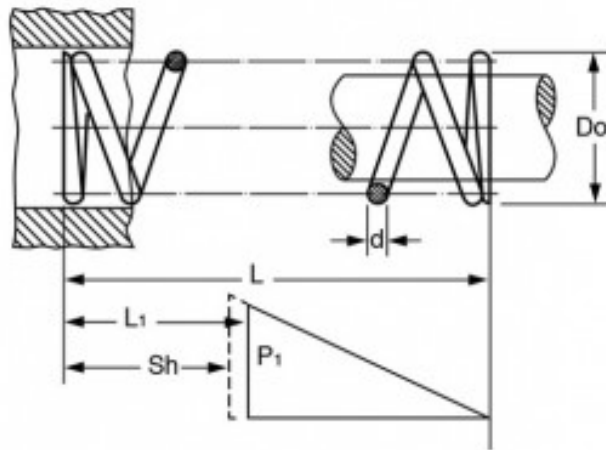

Caratteristiche prodotto

Materiale: ACCIAIO INOX 316

L - Lungh. Libera (mm): 22.35

Do - Diam. Esterno (mm): 24.77

d - Diametro Filo (mm): 2.16

L1 - Lungh. Min. Lavoro (mm): 12.65

Sh - Lungh. a Pacco (mm): 9.68

P1 - Carico a L1 (N): 76.12

R - Carico di Flessione Unitario (N/mm): 7.85