

MOLLA COMPRESSIONE C0975-096-2000X

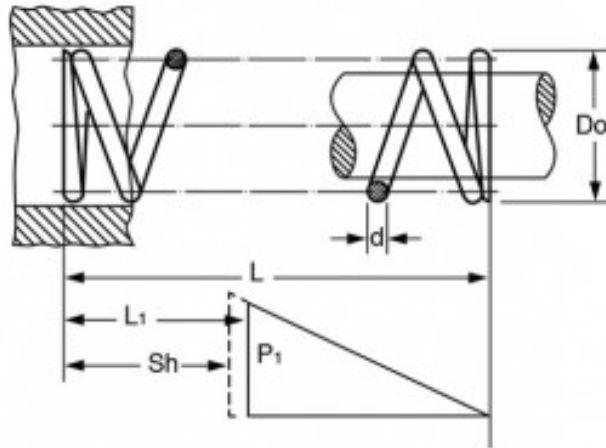

Caratteristiche prodotto

Materiale: ACCIAIO INOX 316

L - Lungh. Libera (mm): 50.8

Do - Diam. Esterno (mm): 24.77

d - Diametro Filo (mm): 2.44

L1 - Lungh. Min. Lavoro (mm): 27.95

Sh - Lungh. a Pacco (mm): 19.81

P1 - Carico a L1 (N): 106.34

R - Carico di Flessione Unitario (N/mm): 4.65