

MOLLA COMPRESSIONE C0975-105-3500X

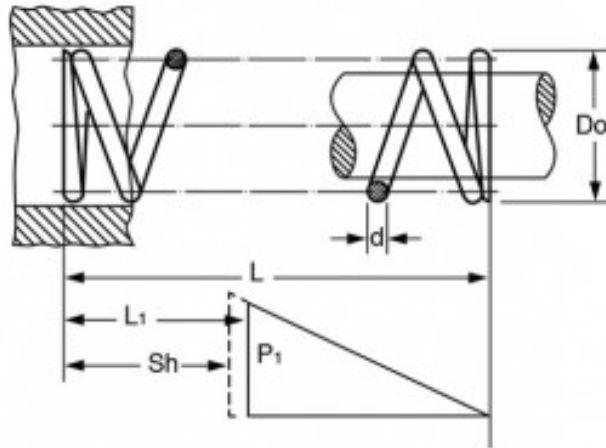

Caratteristiche prodotto

Materiale: ACCIAIO INOX 316

L - Lungh. Libera (mm): 88.9

Do - Diam. Esterno (mm): 24.77

d - Diametro Filo (mm): 2.67

L1 - Lungh. Min. Lavoro (mm): 49.85

Sh - Lungh. a Pacco (mm): 35.84

P1 - Carico a L1 (N): 138.42

R - Carico di Flessione Unitario (N/mm): 3.54