

MOLLA COMPRESSIONE C0975-125-1000X

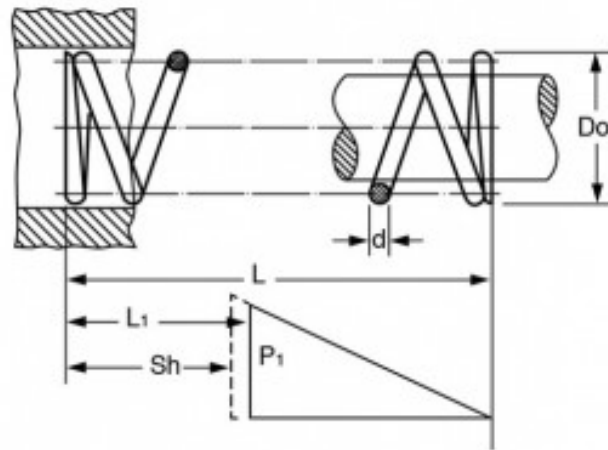

Caratteristiche prodotto

Materiale: ACCIAIO INOX 316

L - Lungh. Libera (mm): 25.4

Do - Diam. Esterno (mm): 24.77

d - Diametro Filo (mm): 3.18

L1 - Lungh. Min. Lavoro (mm): 18.34

Sh - Lungh. a Pacco (mm): 16.69

P1 - Carico a L1 (N): 213.39

R - Carico di Flessione Unitario (N/mm): 30.23