

MOLLA A TORSIONE C85 SINISTRA T096-300-625-L

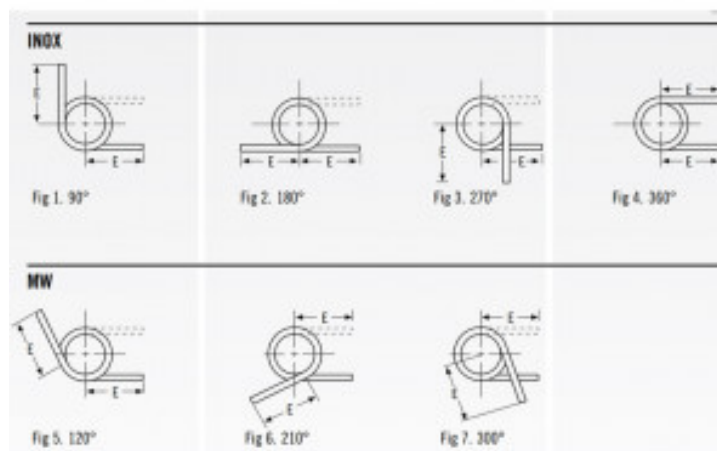

Caratteristiche prodotto

Materiale: ACCIAIO AL CARBONIO C85

Do - Diam. Esterno (mm): 23.95

d - Diametro Filo (mm): 2.44

Max Deg° - Gradi di Deflessione Max

Consigliati (Gradi): 300

PG - Posizione Gambi a riposo (Gradi): 300

T - Torsione (N mm): 1839

M - Dim. Mandrino Consigliata (mm): 15.88

E - Lungh. Gambo da asse Centrale (mm): 76.2

1/2 E - (mm): 38.1

A - Altezza (mm): 41.86

N° Spire: 14.67

L/R - Senso Avvolgimento: Left