

MOLLA COMPRESSIONE C1225-085-0875S

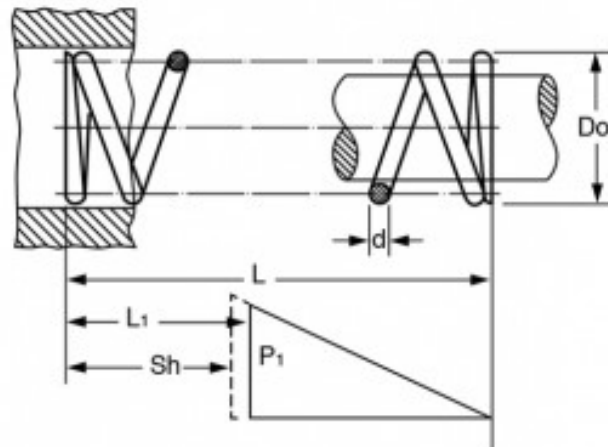

Caratteristiche prodotto

Materiale: ACCIAIO INOX 302

L - Lungh. Libera (mm): 22.35

Do - Diam. Esterno (mm): 31.12

d - Diametro Filo (mm): 2.16

L1 - Lungh. Min. Lavoro (mm): 12.37

Sh - Lungh. a Pacco (mm): 8.38

P1 - Carico a L1 (N): 53.35

R - Carico di Flessione Unitario (N/mm): 5.34