

MOLLA COMPRESSIONE C0120-016-1250M

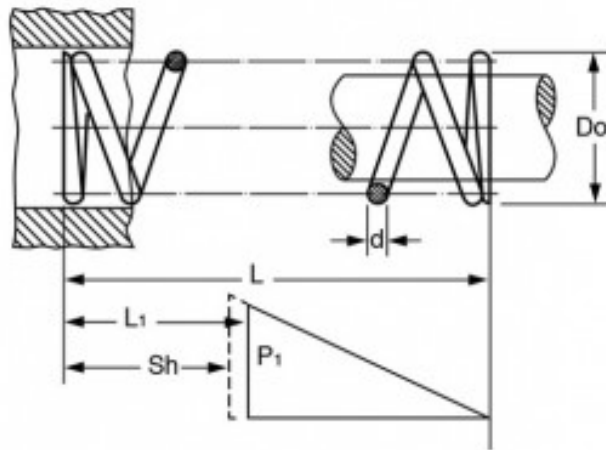

Caratteristiche prodotto

Materiale: ACCIAIO AL CARBONIO C85

L - Lungh. Libera (mm): 31.75

Do - Diam. Esterno (mm): 3.05

d - Diametro Filo (mm): 0.41

L1 - Lungh. Min. Lavoro (mm): 17.15

Sh - Lungh. a Pacco (mm): 11.76

P1 - Carico a L1 (N): 8.18

R - Carico di Flessione Unitario (N/mm): 0.56